



universal

Vi började 1949 och kan inte sluta.....



Rune Liljemark



De snedställda hålen för bärbygel är speciellt för Universal. Den unika konstruktionen gör att hyllan står stadigare ju mer den belastas.

Universals historia börjar egentligen redan på 30-talet i Almunge, utanför Stockholm. En ung pojke med snickarambitioner svarar och spikar för glatta livet. Han blir verkmästare på ett snickeri och börjar senare på egen hand utveckla en egen hylla med en unik upphängningskonstruktion som med tiden kommer att växa till ett helt inredningssystem, Universal.

Pojken i Almunge hette Rune Liljemark. Hans idé om att skapa en förvaring i trä som passar alla står sig än idag. Nu är det Runes son, Göran Liljemark, som driver Universal vidare och fortsätter att formge nya delar. Det går helt enkelt inte att sluta.

Universal är gjort av naturens eget material.

Universal är tillverkat i massiv furu, behandlat med en klar, vattenbaserad lack. Furu, precis som allt trä, är material som är lätt att forma och som håller länge. Trä är faktiskt ett av våra starkaste material i förhållande till sin vikt. Limträtekniken gör träet ännu starkare. Dessutom går ju trä att återskapa hela tiden. Det är en resurs som aldrig behöver ta slut och som inte skadar miljön när den skapas.



Universal är enkelt.

Man kan säga att Universal i grunden består av en hyllsektion i valfri storlek som du inreder med det antal hyllplan och den typ av tillbehör du själv vill. Du köper lite i taget eller allt på en gång. Så enkelt är det!

Universalsystemet består av över 400 delar, vilket gör att kombinationsmöjligheterna är i det närmaste oändliga. Ingen hylla behöver bli den andra lik. Rune visste vad han gjorde när han gjorde Universal.

DEN KLASSISKA BOKHYLLAN

Den första Universal-hyllan gjordes för över 50 år sedan.

En klassiker med andra ord.

Här ser du exempel på vår högsta hylla med plats för många böcker.

Bredden på sektionerna kombinerar du som du vill.

Alla hyllplan är flyttbara, även de längst ner och högst upp.

En skrivklaff för noteringar kan vara praktisk och halogenbelysning skapar stämningsfullt ljus.

Satsa på en klassiker som hela tiden går att förnya.



Golv: Tarkett Körbär Plankwood





ETT RUM FÖR VARDAGEN

Har du ett rum där det måste finnas plats för det mesta? Då är Universal oslagbart med alla sina kombinationsmöjligheter.

Bygg över en dörr, under ett fönster eller runt ett hörn.

Ett slagbord som kan fällas in i en hyllsektion kan bli ett bra extrabord.

Glasdörrar med glashyllor blir en fin vitrin och tidskriftshyllor gör hyllan levande.

Golv: Tarkett Ask Plankwood

IBLAND SLOTT OCH TIGRAR

I barnens värld kan allt hända. Där byggs kojor och piratskepp. Det bor monster under sängen och tigrar i garderoben.

Men där bör också finnas plats för verkligheten.

Ett bord att göra läxorna vid, en hög säng att krypa upp i och läsa serietidningar. Hyllor för prylar och praktiska skåp för kläder och annat. Barnen växer och behoven förändras hela tiden.

Då följer Universal med.



Lådorna har rakzinkade hörn, en gammal väl beprövad metod, som gör dem hållbara för många och hårda utdrag.



VAR SAK PÅ SIN PLATS

Skapa personliga rum med plats för det man behöver är lätt med Universal.

Ett hörnbord för datorn med hyllor över blir en praktisk arbetsplats.

Placera tangentbord och skrivare på utdragshyllor så kommer du lätt åt sladdarna på baksidan. Lådurtsar som slukar mycket kan du antingen bygga in i hyllan eller ha fristående på golvet, t ex på hjul.





VÅRT INNERSTA RUM

Självklart är sängen den centrala delen i sovrummet men där behöver även finnas plats för annat.

Med Universal skapar du gott om utrymmen för dina kläder, extra filtar, tidningar och böcker. Både över sängen, som här med hjälp av en bärbalk och under, genom att bygga upp sängbotten på låga hyllsektioner.



Garderoben kan du inreda med t ex klädstång

Golv: Tarkett Ask Plankwood

Det är omöjligt att visa allt man kan göra med Universal.

Men här är några fler idéer.

Tack vare mångfalden av höjder och bredder kan man enkelt utnyttja ett utrymme under en trappa eller ett snedtak.



En långbänk med förvaringsutrymme under kan ibland vara den bästa lösningen.



Vår enklaste arbetsplats är en krönskiva i en rak hyllsektion. Med 40 cm djup i hyllan blir krönskivan hela 53 cm djup. Placera tangentbordet under på en utdragshylla så blir arbetsytan ännu större.

Placera TV:n på ett lådfack med hjul. Passar in i en hyllsektion och kan sedan skjutas ut och in efter behov.



Vår grundaste hylla är bara 18 cm. Förvånansvärt många böcker får plats på det djupet. Utmärkt även till CD-skivor. Ett smart sätt att spara utrymme.



Detta är Universal:

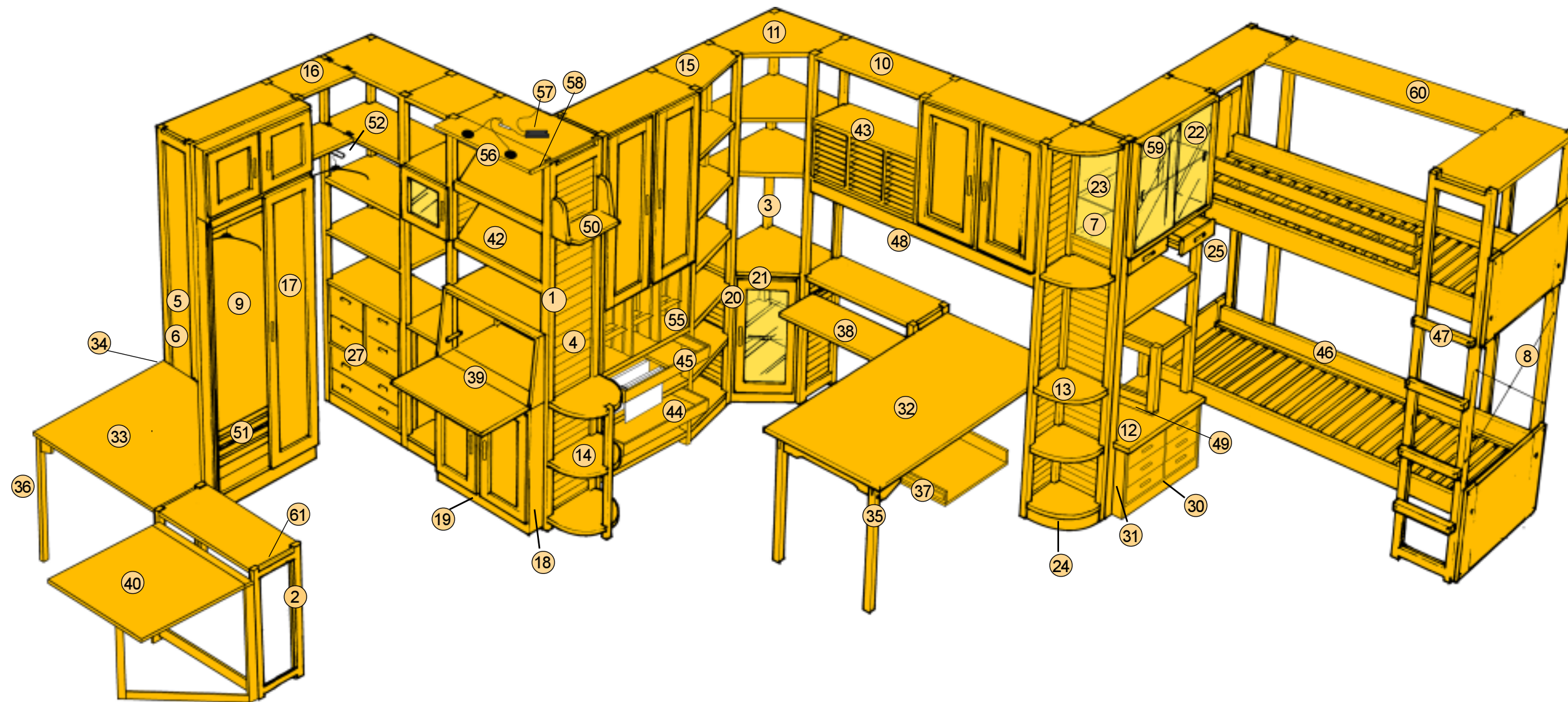

- 1. Hyllstege mellan
- 2. Hyllstege ytter
- 3. Hörnstolpe
- 4. Stegfyllning ribbor
- 5. Stegfyllning massiv furu
- 6. Stegfyllning furuplywood
- 7. Stegfyllning glas
- 8. Krysstag
- 9. Rygg
- 10. Hyllplan
- 11. Hörnhylla

- 12. Krönskiva
- 13. Avslutningshylla enkel
- 14. Avslutningshylla dubbel
- 15. Växelhylla
- 16. Vinkelhylla
- 17. Luckor
- 18. Ram till lucka
- 19. Sockel till ram
- 20. Ram till hörnlucka
- 21. Krönlist
- 22. Skjutglasram

- 23. Glashylla
- 24. Sockel
- 25. Lådsats
- 26. Lådurts med sockel
- 27. Lådfack
- 28. Lådurts
- 29. Toppskiva hurts/lådfack
- 30. Sockel hurts/lådfack
- 31. Passbit
- 32. Bordsskiva
- 33. Hörnbordsskiva

- 34. Stödlist
- 35. Benbock
- 36. Stödben
- 37. Kantbräda
- 38. Utdragshylla
- 39. Skrivklaff
- 40. Klaffbord
- 41. Slagbord
- 42. Tidskriftshylla
- 43. Blankettfack
- 44. Utdragslåda

- 45. Hängmappsram
- 46. Säng
- 47. Trappstegssats
- 48. Bärbalk
- 49. Förhöjningslist
- 50. Gavelhylla
- 51. Klädstång/Skohylla
- 52. Klädbygel
- 53. Träback
- 54. Hjulsats
- 55. Byggbart CD-ställ

- 56. Halogenramp
- 57. Transformator
- 58. Avslutningslist
- 59. Ljusrampsarmatur
- 60. Konsolhylla
- 61. Utfyllnadslist

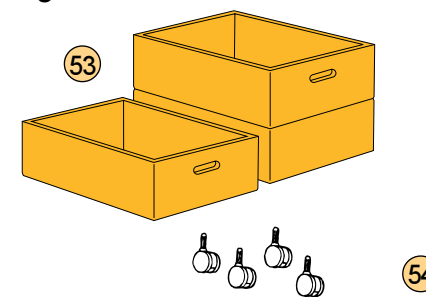
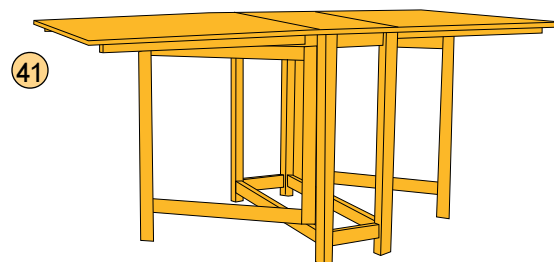
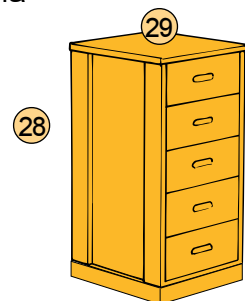

Att planera Universal.

Några tips för dig som funderar och ritar själv.

Hur mycket plats finns det i ditt rum?

-Mät upp ditt rum där Universal ska stå. Har du golvsocklar, så mät vid golvet.

-Rita upp ditt rum på ett rutat papper. Ett bra tips är att rita möblerna på små lappar och klippa ut. Då är de lätta att flytta om dem på ritningen.

-Börja tänka ut var den väsentligaste delen av din hyllkombination ska stå, t ex arbetsbord eller TV:n.

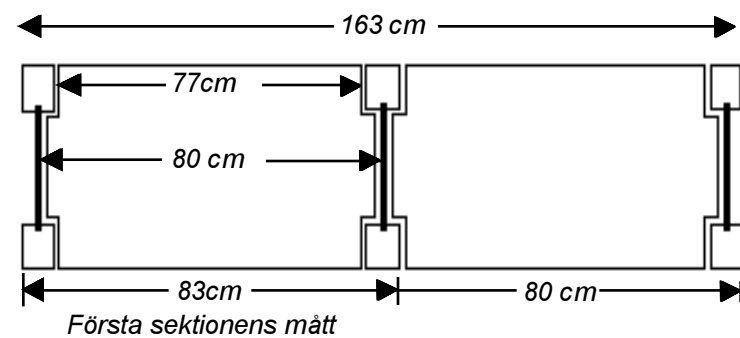
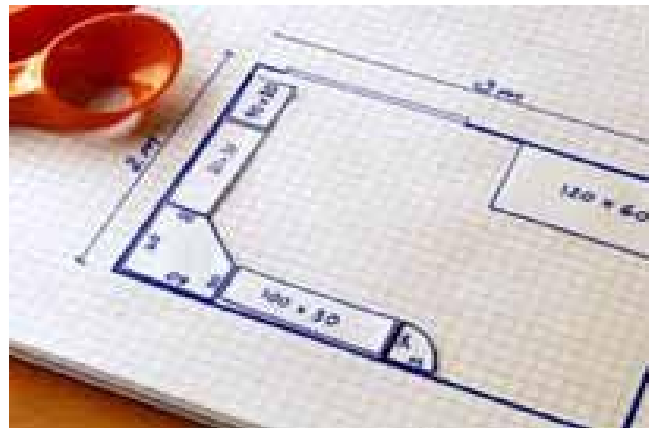

-Oavsett hur många sektioner du bygger på tillkommer aldrig mer än 3 cm på den totala längden.

Hur vill du att din Universalkombination ska se ut?

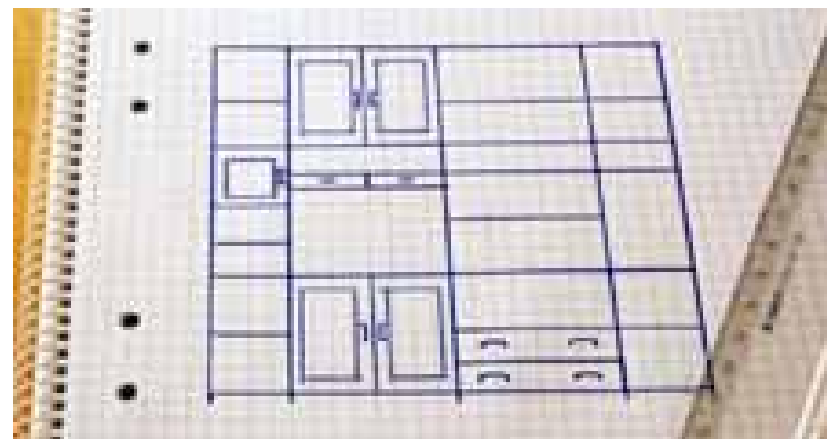

-Rita en enkel skiss över hur du tänkt att din färdiga Universal-kombination ska se ut. Börja med själva hyllsektionen och lägg sedan till dörrar och andra tillbehör.

Bygg högt eller lågt.

För att välja höjd på din hylla kan det vara bra att tänka på följande:

- Hur högt är det i tak?
- Hur många hyllmeter behövs?

Här ser du de olika höjderna du kan välja.

Samtliga höjder finns i 18, 30 och 40 cm djup.

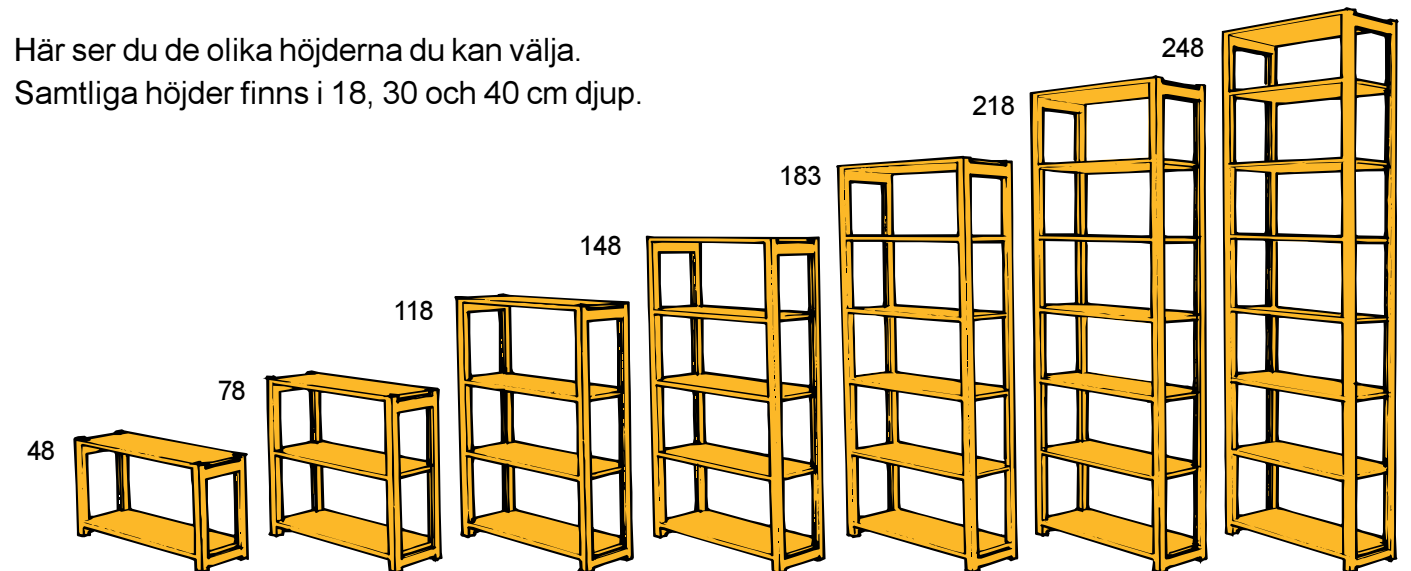

Hur bred ska hyllsektionen vara?

Bredden avgörs oftast av hur mycket plats man har och vad som ska förvaras i hyllan.

Nedanstående bredder kan alla kompletteras med luckor. Flest tillbehör finns till 80 och 100 cm.

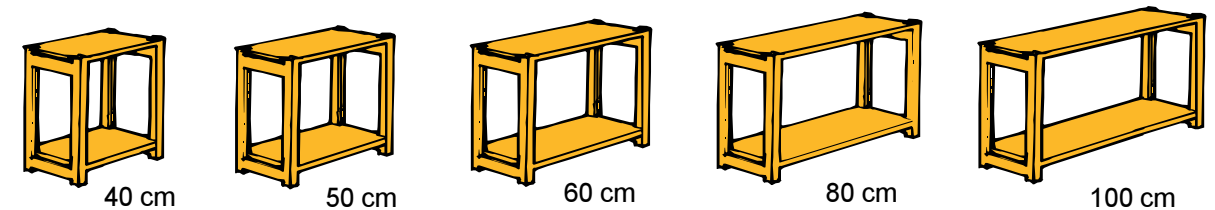

-Vilka hylldjup ska du välja?

Det finns 3 olika djup att välja mellan, 18, 30 och 40 cm.

De flesta böcker får plats på 18 cm, men till pärmar behövs 30 cm.

I garderober t ex kan det behövas 40 cm (då får du med ramen ett djup på 51 cm, vilket behövs om du ska ha klädstång för galgar i skåpet).

Hur många hyllplan behöver du?

Antalet hyllplan väljer du själv.

Mellan varje hål i hyllstegen är det 5 cm, utom från golvet till det nedersta hålet där det är 6 cm.

Varje hyllplan är ~2cm. Du räknar lätt ut mellanrummet i 5cm intervaller minus 2. Måttet blir alltså 3,8,13,18 osv.

Tänk på att du lätt kompletterar med ett hyllplan till!

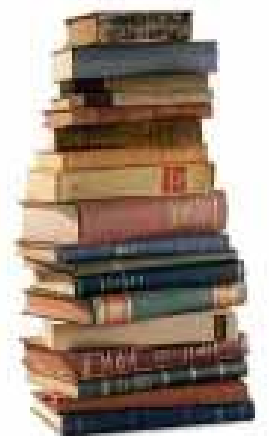

Varje hyllplan klarar utan problem 100 kg belastning. En hyllmeter böcker väger ca 30 kg.

Så här använder du delarna i Universal.

1. Hyllstege mellan

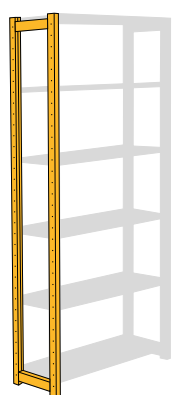

Hyllstege med hål på båda sidor, kan även användas ytterst.

höjder:
48 cm
78 cm
118 cm
148 cm
183 cm
218 cm
248 cm

18, 30 eller 40 cm djup

2. Hyllstege ytter

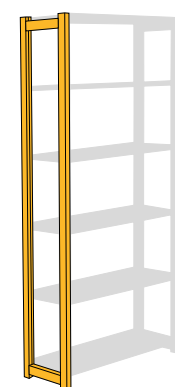

Hyllstege med hål bara på en sida.

höjder:
48 cm
78 cm
118 cm
148 cm
183 cm
218 cm
248 cm

18, 30 eller 40 cm djup

10. Hyllplan



Rakt hyllplan. Monteras på byglar i de förborrade hålen i hyllstegen. Även högst upp och längst ner.

30*, 40, 50, 60, 80, 100, 120* cm

18cm
30cm
40cm

*finns ej i 18cm djup

11. Hörnhylla

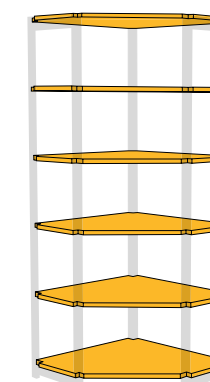

Hyllplan för vinkelräta hörn. Monteras på bärbjglar och en g-krok i hörnstolpen.

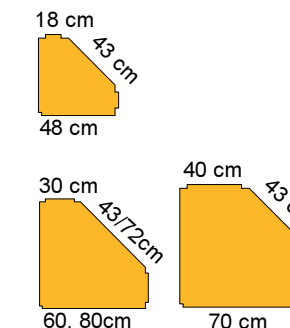

3. Hörnstolpe

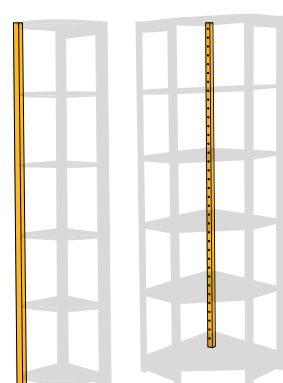

Användes till avslutningshylla och hörnhylla

höjder:
48 cm
78 cm
118 cm
148 cm
183 cm
218 cm
248 cm

4. Stegfillning ribbor

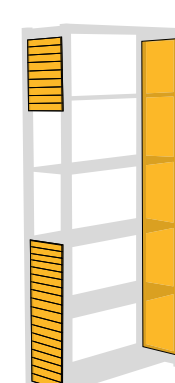

5. massiv furu
6. furuplywood
7. klart glas

Finns till alla storlekar. Fyllningen träs i uppifrån i ett spår. Går att byta ut.

12. Krönskiva

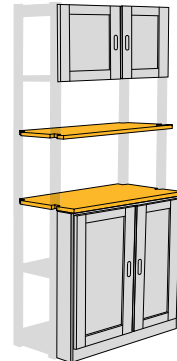

Som ett vanligt hyllplan fast med en utstickande del framåt. Användes över skåp med ram eller lådfack eller som separat hylla. Bra om man behöver ett djupare hyllplan

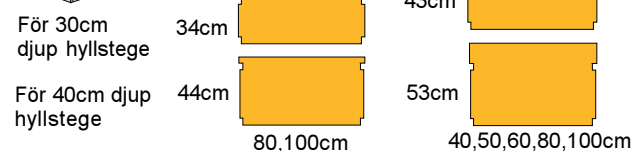

För 30cm djup hyllstege

För 40cm djup hyllstege

13. Avslutningshylla/enkel

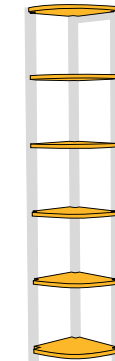

Avslutar en hyllsektion i vänster eller höger kant.

14. Avslutningshylla/dubbel

Avslutar en hyllsektion som står fritt i rummet.



8. Krysstag

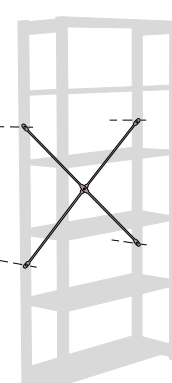

Ett av tre alternativ att stabilisera en hyllsektion. (Övriga är rygg och väggfäste) Skruvas fast på åtminstone varannan sektion. Finns till alla bredder utom några av de minsta där man istället väljer rygg.

9. Rygg

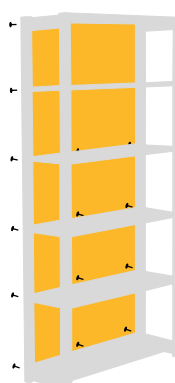

Spikas fast baktill. Ersätter krysstag. Finns i alla höjder och bredder. Gjord i obehandlad furuplywood.

15. Växelhylla

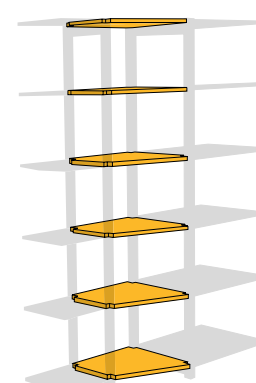

När du vill övergå från ett djup till ett annat.

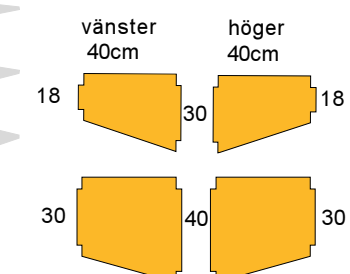

16. Vinkelhylla

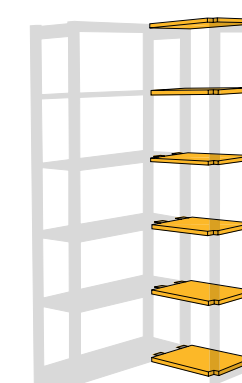

Fästes kant i kant, i vinkel med hyllsektion. Monteras med z-beslag.

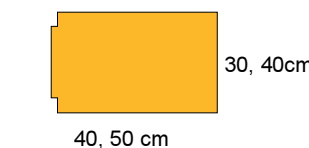

17. Luckor

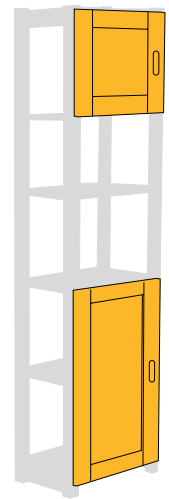

Monteras direkt på hyllstege eller på ram. Passar både som vänster och högerlucka. Finns i olika utföranden, se "Fyllning till lucka."

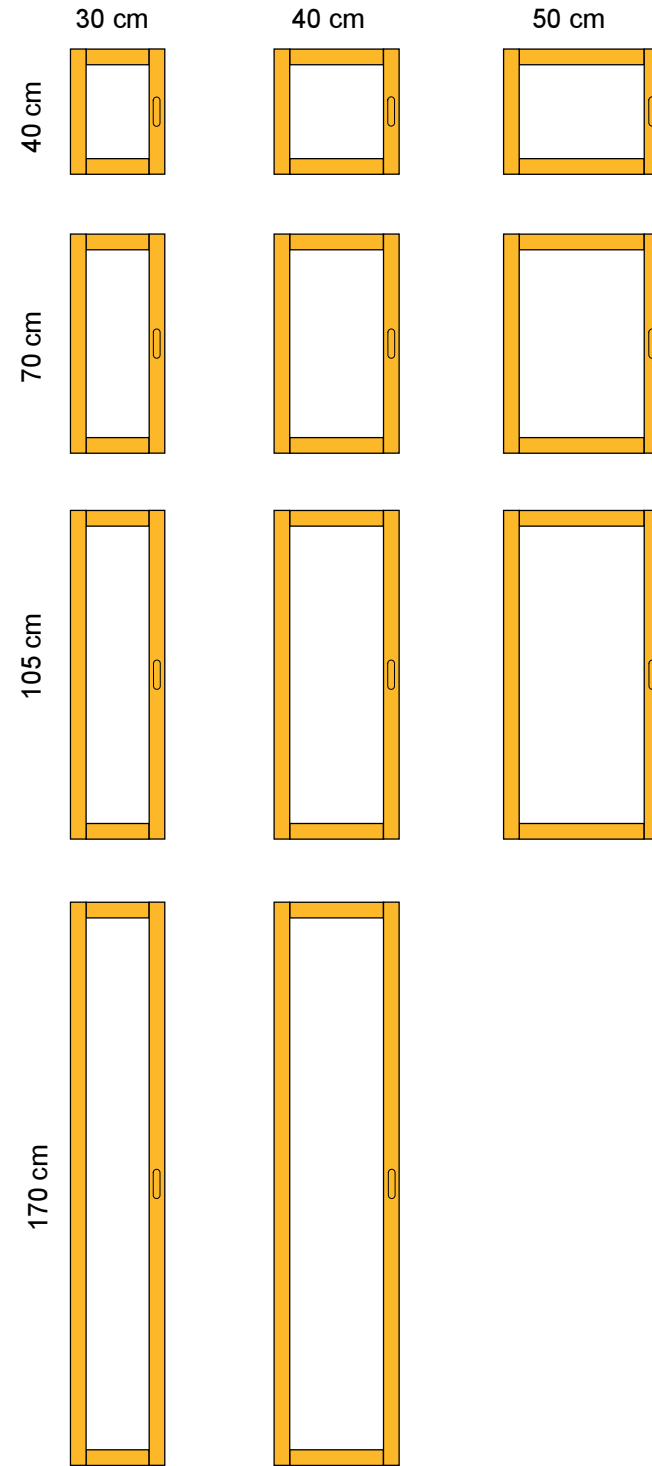
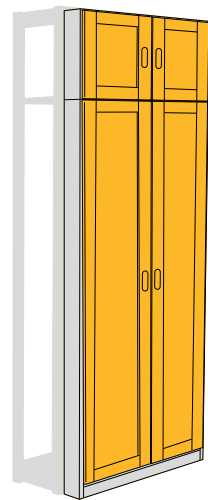
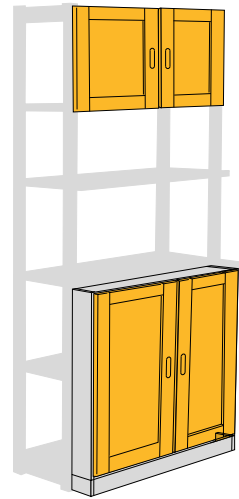

Fyllning till lucka

OBS! Rotting och träspegel finns endast till vissa storlekar. Till 170 cm höga dörrar finns även spegelglas.

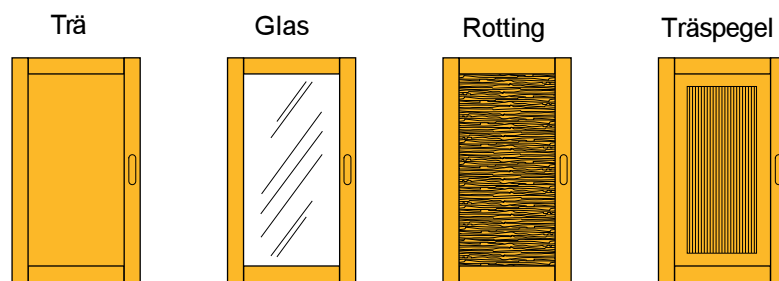

18. Ram till lucka

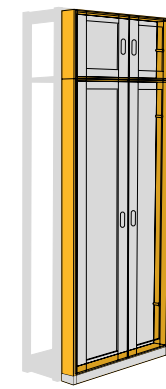

Ramdjup 11 cm

För att skapa djupare utrymme i skåpet sätter du luckorna på en ram.

- br h
- 40 x 40 cm
- 40 x 70 cm
- 40 x 170 cm
- 60 x 40 cm
- 60 x 70 cm
- 60 x 170 cm
- 80 x 40 cm
- 80 x 70 cm
- 80 x 170 cm
- 100 x 40 cm
- 100 x 70 cm

20. Ram till hörnlucka

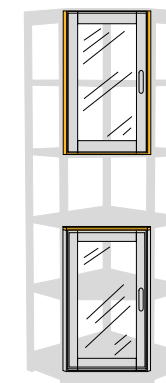

Ramdjup 3 cm

Med en hörnram kan du montera en lucka på en hörnsektion. (obs! ej till 80 cm hörnhylla.)

- br x h
- 43 x 40
- 43 x 70

21. Krönlist

Användes tillsammans med skåpram och lucka

23. Glashylla

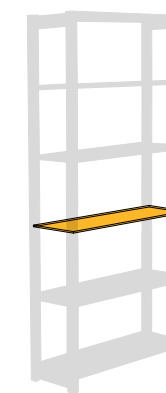

Hyllplan i glas. Monteras med g-beslag,platt.

- 40 x 30 cm
- 60 x 30 cm
- 80 x 30 cm
- 100 x 30 cm
- 40 x 40 cm
- 60 x 40 cm
- 80 x 40 cm
- 100 x 40 cm

6 mm tjock

19. Sockel till ram

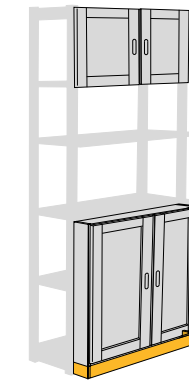

Användes till under-skåp. Sockeln består av framstycke och två mindre sidostycken. Monteras underifrån.

- 40 cm
- 50 cm
- 60 cm
- 80 cm
- 100 cm

6 cm hög

22. Skjutglasram

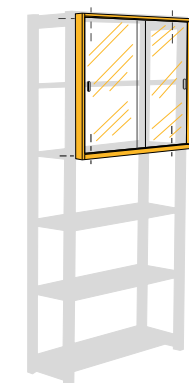

Ramdjup 3 cm

Skjutbara glasörrar, monterade på en träram

- br x h
- 80 x 70 cm
- 100 x 70 cm

24. Sockel



Skrivas fast under ett hyllplan längst ner. Finns till alla sorters hyllplan i alla längder. Kan även användas som ljusrampsfront.

25. Lådsats

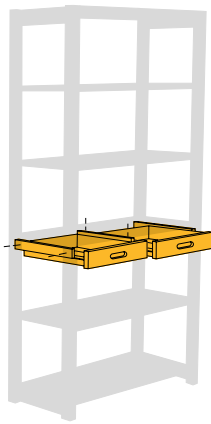

Två lådor för montering under hyllplan/bord. Kan monteras åtskilda.

80 x 30 cm
100 x 30 cm
80 x 40 cm
100 x 40 cm

26. Lådurts med sockel

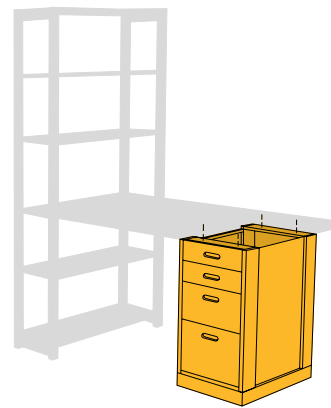

Användes tillsammans med bordsskiva eller som fristående enhet, då tillsammans med toppskiva.

Höjd 71 cm (inkl. sockel)
Djup 55 cm
Bredd 40 cm

32. Bordsskiva

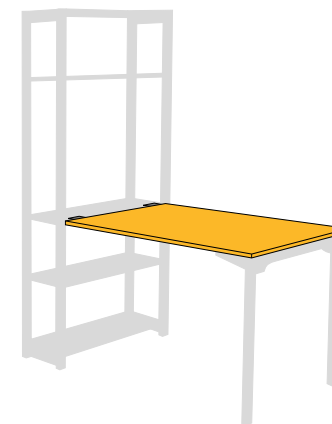

Monteras in i en hyllsektion eller som fristående bord tillsammans med benbock eller hurts.

120 x 57 cm
160 x 57 cm
120 x 77 cm
160 x 77 cm

33. Hörnbordsskiva

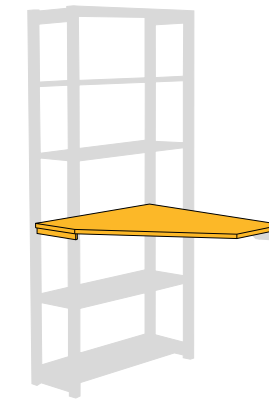

Monteras i hyllsektion (100cm) eller fristående med stödben.

97 cm x 97cm
Fronten är 80cm

34. Stödlist för montering i hyllstege

27. Lådfack

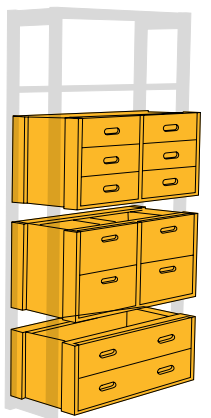

LL6 med sex lika lådor.
LL4 med fyra lika lådor.
Höjd 40 cm
Djup 40 cm
Bredd 77 cm (passar i 80 cm sektion) och 97 cm (till 100 cm).

LF2 med två lika lådor
Höjd 30 cm
Djup 40 cm
Bredd 77 och 97 cm.

28. Lådurts

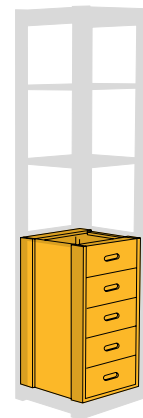

Hurts med fem lika stora lådor. Passar in i en hyllsektion (40cm bred) eller används fristående med toppskiva och hjul eller sockel.

Höjd 70cm
Djup 40 cm
Bredd 37 cm

35. Benbock

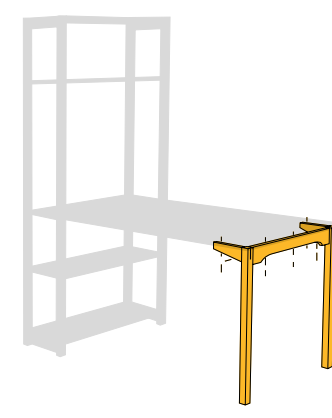

Monteras under bordsskiva. 56 eller 76 cm.

Höjd 71 cm

36. Stödben

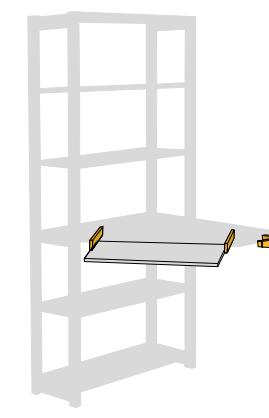

Enkelben som användes tillsammans med hörnbordsskiva. Försett med skruvfot. Höjd 71 cm. Benförlängare 5cm finns som tillbehör.

37. Kantbräda för montage av utdragshylla under ett bord.

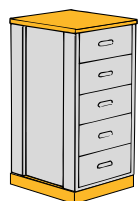
29. Toppskiva hurts/lådfack
30. Sockel hurts/lådfack

Finns till samtliga hurtsar och lådfack. För fristående placering.

31. Passbit

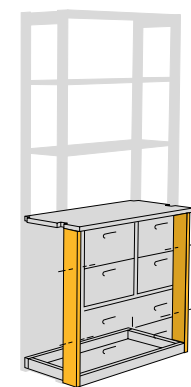

Monteras på sidorna när man använder lådfack i 30cm djupa hyllsektioner. Täcker den utskjutande delen

46 x 11 cm
76 x 11cm

38. Utdragshylla

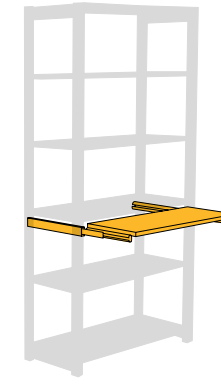

För montering i en hyllsektion. Fästes i hyllstegarna

80 x 30 cm
100 x 30 cm
80 x 40 cm
100 x 40 cm

39. Skrivklaff

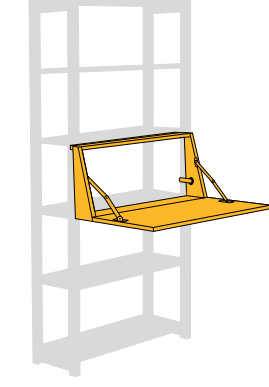

Monteras på hyllsektion. Ramdjup 11/3 cm. Som toppskiva användes 34 eller 44 cm djup krönskiva.

80 x 40 cm
100 x 40 cm

40. Klaffbord

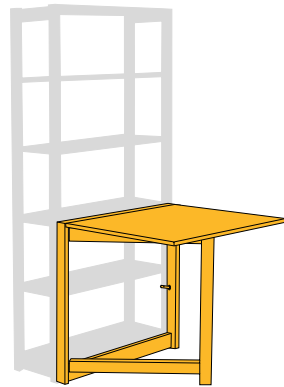

Monteras på hyllsektion med universalbeslag. Kan även monteras på vägg.

Bredd 80 cm
Höjd 73 cm

41. Slagbord

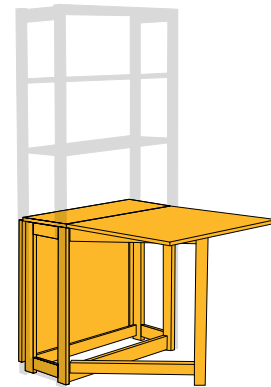

Ett fristående bord som även kan placeras in i en hyllsektion som är 80 cm bred.

Bredd 76 cm
Höjd 73 cm
Längd 168 cm

Ihopfälld djup 34 cm
En klaff utfälld djup 99cm

42. Tidskriftshylla

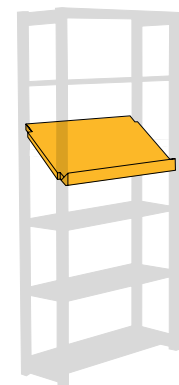

För montering i hyllsektion.

80 x 30 cm
80 x 40 cm
100 x 30 cm
100 x 40 cm

43. Blankettfack

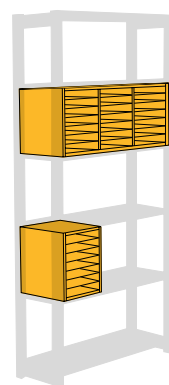

Litet blankettfack för A4 papper med 6 utdragbara plywoodhyllor = 7 fack.
Stort blankettfack med 21 hyllfack.

Höjd 33 cm
Bredd 27 resp 77cm
Djup 31 cm

44. Utdragslåda

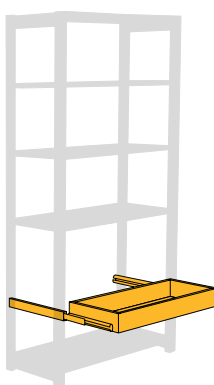

Monteras på expansionsbeslag in i hyllsektionen. Bra till t ex videoband.

80 x 40 cm
100 x 40 cm

Inv. lådhöjd 9 cm

45. Hängmappsram

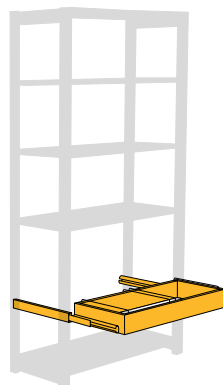

För montering i hyllsektion. Mapper ingår ej!
80 längden till för A4 mapper och 100 för A4 eller folio mapper

80 x 30 cm
100 x 30 cm
80 x 40 cm
100 x 40 cm

46. Säng

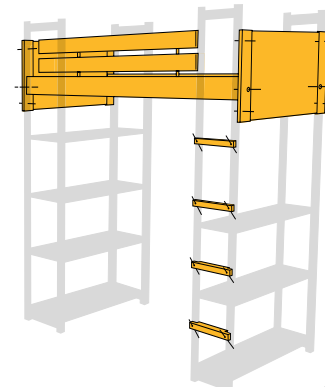

Säng med ribbotten som monteras i två hyllsektioner. Kan även placeras direkt på golvet. Rasbräda ingår.

Längd 204 cm
Bredd 80, 100 cm
Bäddmått 70, 90 cm

47. Trappsteg

Skrivas i hyllstegen, 30 eller 40 cm.

48. Bärbalk

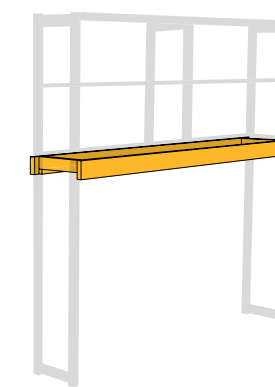

Användes när man vill bygga hyllor t ex över en soffa.

L x dj
160 x 30 cm
200 x 30 cm
160 x 40 cm
200 x 40 cm

49. Förhöjningslist

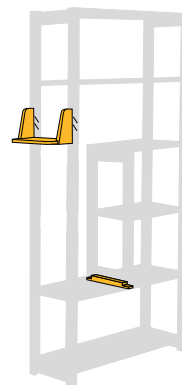

Förhöjningslist för placering av hyllstege på hyllplan.

50. Gavelhylla

Gavelhylla fästes i hålen i hyllstegen. Finns i till 30 och 40 cm. Djup 18 cm.

51. Klädstång/Skohylla

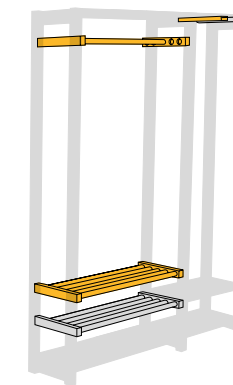

Hållare
30 cm (1-3 stavar)
40 cm (1-5 stavar)

Rundstav
40 cm
50 cm
60 cm
80 cm
100 cm

52. Klädbygel

Skrivas upp i hyllplanet. Utdragbar.

53. Träback

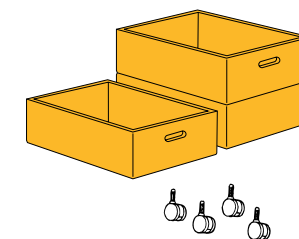

Finns i två höjder 17 och 28 cm

38 x 48 cm

54. Hjulsats

monteras i befintliga hål i träback, hurts eller lådfack.

55. Byggbart CD ställ

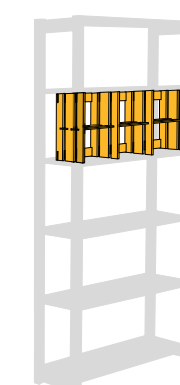

Du kombinerar fritt med antal gavlar och 4 st ribbor i längder 37, 77 eller 97 cm.

Höjd 28 cm
Djup 15 cm

56. Halogenramp

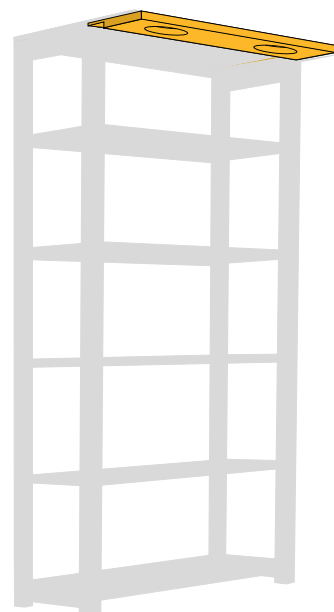

En överhängande ramp med infällda halogenlampor, 10 W. Monteras uppifrån ner i hyllplan.

Rakt hyllplan	Rakt hyllplan	Hörnhylla
1 lampa	2 lampor	1 lampa
40 cm	80 cm	48 cm
50 cm	100 cm	60 cm
60 cm		70 cm
		80 cm

Avslutningshylla	Växelhylla
1 lampa	1 lampa
30cm	18-30 cm
40cm	30-40 cm

57. Transformator

Finns i två utföranden. En för 1-2 lampor och en för 1-6 lampor

58. Avslutningslist

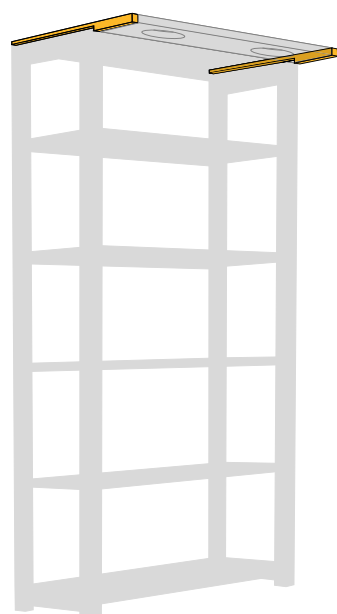

Användes till att avsluta en halogenramp. Vänster och högervända
30 cm
40 cm

59. Ljusrampsarmatur

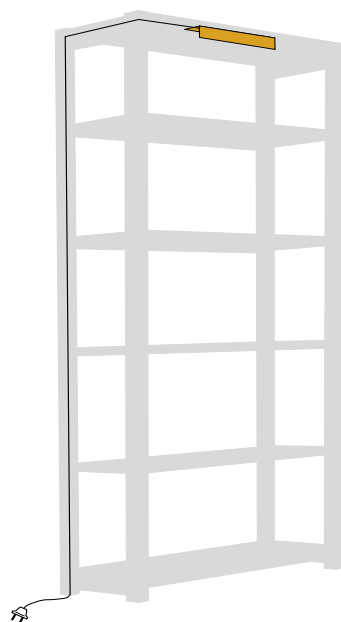

Monteras under ett hyllplan. Avsedd för två glödlampor, max 2 x 25W

60. Konsolhylla

En specialhylla som kapas efter önskemål. Den används t ex över ett fönster eller en dörr.



61. Utfyllnadslist

Döljer det översta hyllplanets ändträ.



62. Vägghäste

Stabiliserar en hylla genom att man fäster den i väggen.



63. Fyllningsstopp

Användes när fyllningen inte ska täcka hela sidan.



64. Bärbygel

Hållare för hyllplan och krönskivor. Fästes i hyllstegen. Bredd 13,7 cm, 25,7 cm och 35,7 cm

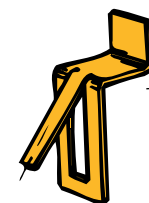

65. G-beslag, krok

Användes som fäste för tidskriftshylla, avslutningshylla, hörnhylla, hörnbord, mm.



66. Vippstopp

Hindrar avslutningshyllor och krönskiva från att tippa framåt.



70. Universalbeslag

Användes för att fästa en dörram i en hyllstege.



69. Z-beslag

Fäster en vinkelhylla eller en bordsskiva mot långsidan av ett hyllplan

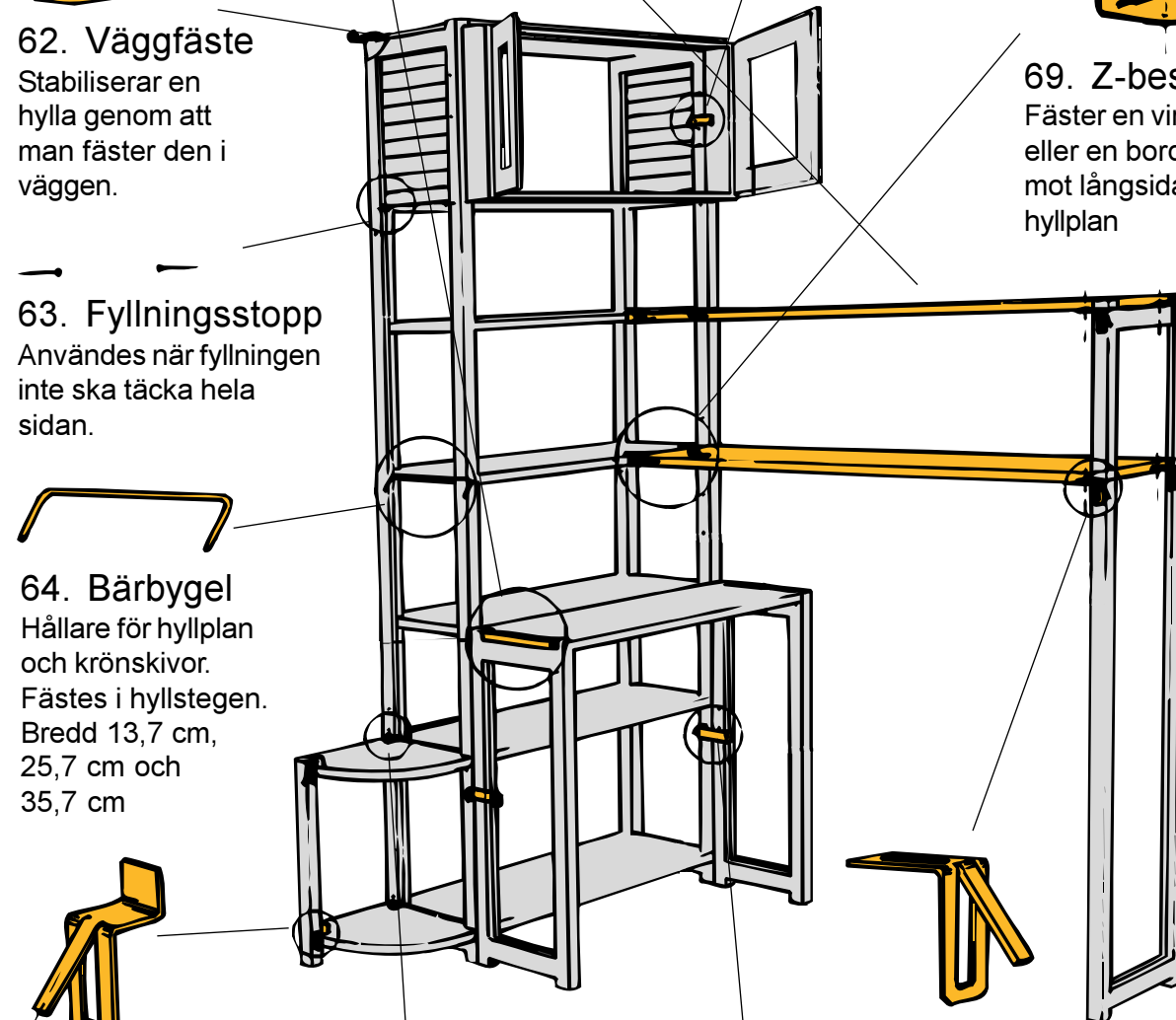

68. G-beslag, platt

Användes som fäste för glashylla, bordsskiva, mm.



67. Monteringsjärn

Användes för att koppla samman sektioner rygg mot rygg.



När du köper Universal kan du som regel montera redan samma dag.
Vi har för det mesta alla delar i lager.
Vill du ha hjälp med transport eller montering kan vi ordna det också.

Är du osäker på planeringen av din hylla, tveka inte att fråga om hjälp
hos oss som säljer Universal. Vi har många års erfarenhet som vi
gärna delar med oss av.

*De angivna golven på
interiörbilderna kommer ifrån:*



*Väggarna i interiörerna är
laserade med färger ifrån:*



För lån av textilier och övrig rekvisita tackar vi : Gåvan AB, Ljushuset, Oli Musik, Åhléns (i Stockholm).



www.hyllcenter.se

STOCKHOLM

Hantverkargatan 85

Box 12225

102 26 Stockholm

Tel. 08-650 32 00

Fax: 08-651 78 09

E-post: info@hyllcenter.se

GÖTEBORG

Berzeliigatan 14

Tel. 031-20 03 70

Fax: 031-16 39 30

E-post: hyllcent@algonet.se

UMEA

Björnvägen 15

Tel. 090-13 03 10

Fax: 090-12 03 30

E-post: hyllc.umea@swipnet.se